



SIGNATURE SERIES™ 200 POND SKIMMER

**Signature Series™ 200
Pond Skimmer
Item # 43020**





Signature Series™ 200 Pond Skimmer

Thank you for choosing the Signature Series™ 200 Pond Skimmer. At Aquascape our goal is to provide our customers with the best valued products in water gardening. We hope you enjoy your purchase and thank you for choosing Aquascape.
Your Paradise. Our Passion.®

Aquascape's Signature Series™ 200 Pond Skimmer provides mechanical filtration to your pond. Our Skimmers were designed by pond professionals to be functional and easy-to-install and maintain. They include patented features that make a maintenance free pond effortless. The Signature Series™ 200 Pond Skimmer includes a lifetime warranty!

Below you will find QR codes that will provide further inspiration, troubleshooting, and maintenance help.



DOWNLOAD A
FREE COPY OF
OUR CATALOG

TABLE OF CONTENTS

Introduction	2
Contents	3
Recommended Tools	3
Helpful Symbols	3
Installation	4
General Maintenance	10
Replacement Parts	10
Warranty Information	10

Contact Us

For more information about our company or products please visit our website at www.aquascapeinc.com or call (US) 1-866-877-6637 (CAN) 1-866-766-3426.

Find us on:



www.facebook.com/AquascapeInc
www.youtube.com/aquascape4
www.twitter.com/AquascapeInc
www.flipboard.com/profile/AquascapeInc

Contents	
No.	Description
1.	(1) Signature Series™ 200 Pond Skimmer Lid
2.	(1) Signature Series™ 200 Pond Skimmer
3.	(1) Weir
4.	(1) Debris Net
5.	(12) Screws
6.	(1) Face Plate

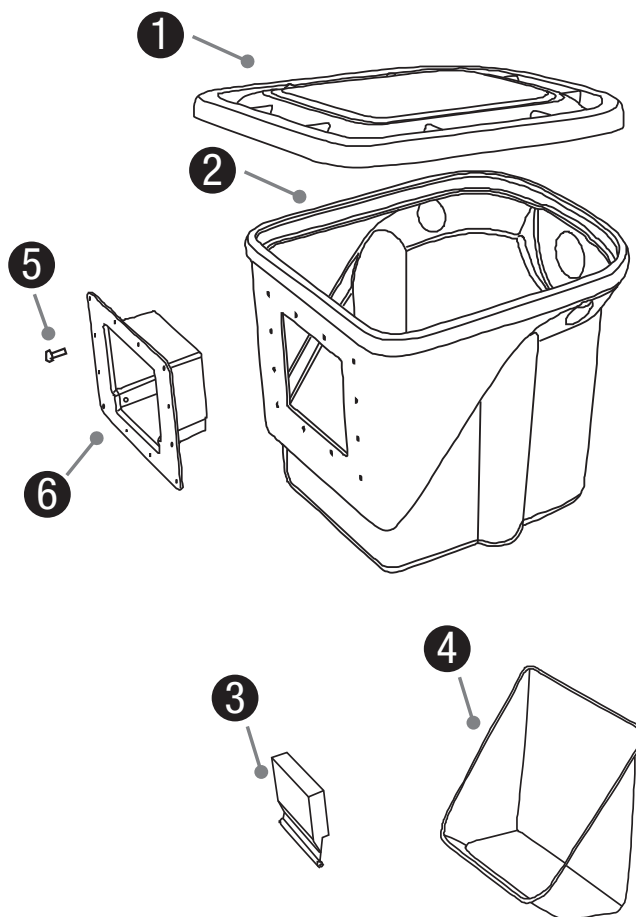

Recommended Tools

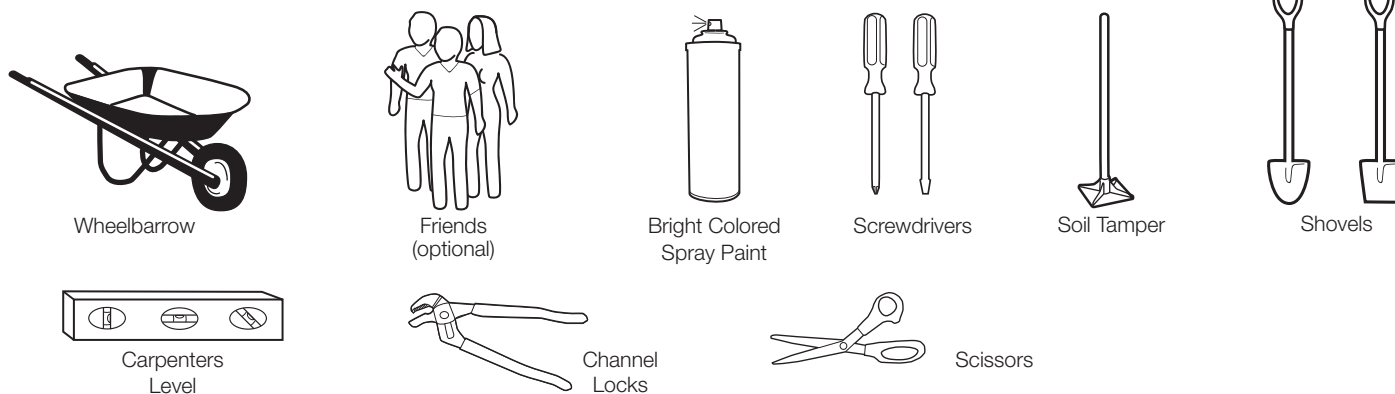

Helpful Symbols



WARNING Symbol - Will alert you to the possibility of damage or injury if you do not comply with the warnings that accompany them. The hazard may come from something mechanical or from electrical shock.



TIP symbol - Helpful information provided by a professional pond installer.

Installing the Skimmer into a New or Existing Pond

STEP 1

PLACEMENT OF THE SKIMMER

- In order to maximize circulation, the skimmer should be placed directly across from a waterfall. If you do not have a waterfall, use your area's prevailing winds to determine where you should place your skimmer along the longest axis. Use the wind to help push the debris toward the skimmer.

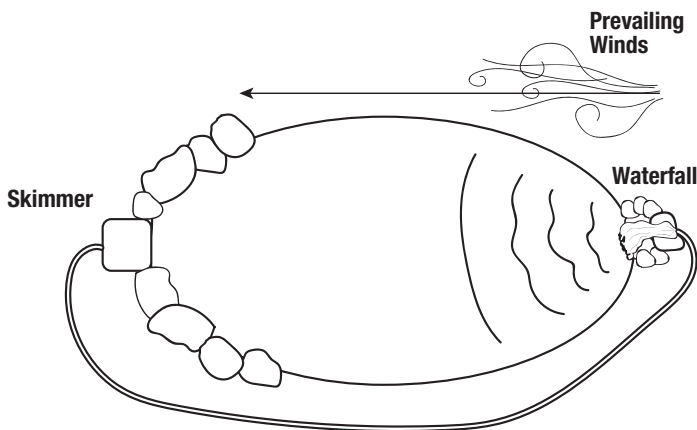
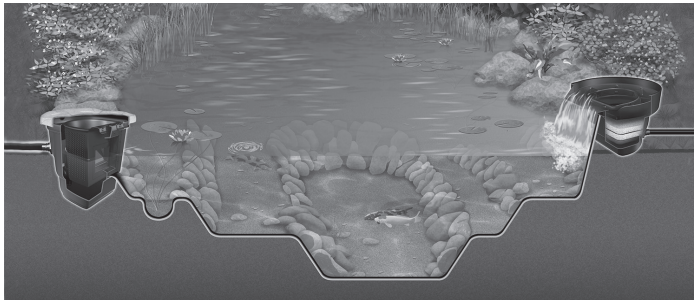

STEP 2

EXCAVATING YOUR POND BASIN

- If you are installing the skimmer on an existing pond skip this step and proceed to the next.
- We suggest excavating the pond no more than 18-24" deep. This depth provides the proper water levels required for aquatic plants and is deep enough to keep fish alive during winter.
- The excavation should be dug with a series of shelves. The shelves will add stability to the walls of the pond and will also create planting beds for different types of aquatic plants.

- The first shelf should be about 8-10" deep (See Ex. 1), or the height of a standard shovel blade.
- The second is typically down another 8-10" deeper. In this step start your excavation of the skimmer hole (See Ex. 2).
- The third shelf (if desired) will be excavated down another 6" (See Ex. 3), reaching a final excavation of 24".

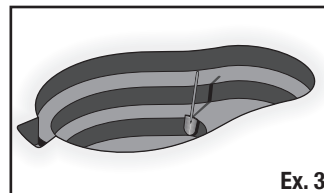
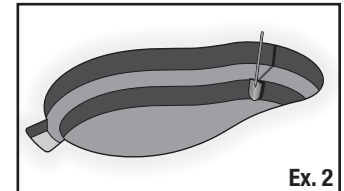
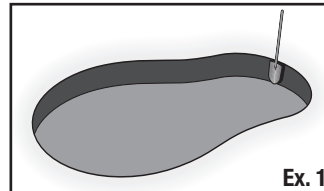

STEP 3

EXCAVATING YOUR SKIMMER LOCATION

- Rough out an excavated area for the skimmer. Simply dig a hole 18" wide by 21" long (the outline of the skimmer) and 18" below the desired water level.
- When installing the skimmer onto an existing pond you will need to drain the water from the pond. If you have fish, save some water from the pond and place in a large bucket, kiddie pool, or cooler. Catch your fish and place them in your container. Be sure to add an aerator and keep the fish in a shaded area. Remove any rock that is within 3 feet on either side and in front of where you will place the skimmer. Pull your existing liner and underlayment back into the pond 3-4 feet from edge so you expose the area that needs to be excavated for the skimmer.
- When installing into an existing pond, we recommend placing the skimmer lid in the position you have chosen. Overhang the lid about 6" towards the inside of the pond. Mark the outside edge of the lid with spray paint or just score the ground around the lid with a shovel. Positioning the skimmer towards the inside of the pond an extra 6" will allow you some slack in the liner and make attaching the faceplate easier.



- Make sure the excavated area under the skimmer is compacted and level.
- The skimmer should be excavated down to a depth so that the proposed water level in the pond is approximately $\frac{3}{4}$ " below the top of the opening of the skimmer. (See Ex. 4) If installing on an existing pond use the known water level as your guideline on how deep to excavate the skimmer.
- Re-check all your measurements, including length and width of pond, plant shelf depth, and overall pond depth.

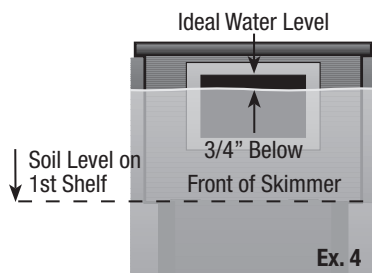

STEP 4

INSTALLING THE SKIMMER

- You've already roughed out a hole approximately 21" (l) x 18" (w) x 18" (h) deep during the excavation phase. Use a 2' bubble level in order to make sure your skimmer is properly set into position. Your skimmer should be level from side to side and front to back.
 
- If installing the optional overflow you will need to drill a hole for a 2" bulkhead fitting using a 3" hole saw in the back of the skimmer. Information on the fittings required to install the optional overflow can be found in the replacement parts section located on page 8 of this manual. There is a drill point in the plastic approximately 3 1/2" below the top edge for reference. Install the bulkhead into the hole following the orientation in Ex. 5. A barb fitting or PVC fitting can then be threaded into the bulkhead. Use silicone sealant or teflon thread tape on the threads of the

pipe fittings, in order to help provide a watertight seal. The pipe for the overflow can be connected later in the project, during step 7.

Optional Overflow Fitting Orientation

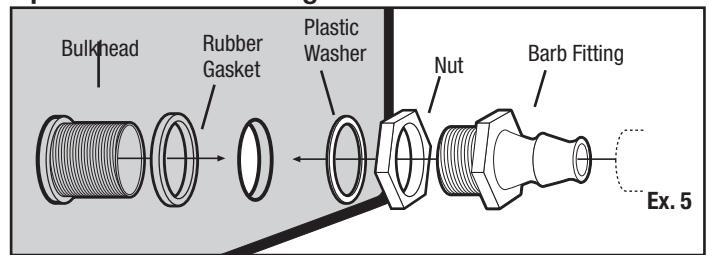

- Make sure skimmer is set so the desired water level in the pond is approximately $\frac{3}{4}$ " below the top of skimmer opening. (See Ex. 11 on previous page)

Attaching the skimmer faceplate



WARNING

Power tools are not recommended for installing the screws and may strip the nut inserts

- Position the liner against the skimmer opening, making sure there is slack below the opening. This will help reduce tension on the faceplate when placing boulders in front of the unit. Use your finger or a screwdriver to mark the outer perimeter of the skimmer opening on the liner. (See Ex. 6)
- Mark a second box 1.5" inside of it. This insures that you don't cut too much of the liner, which would result in a possible leak. (See Ex. 7)
- Cut the inner box using a pair of scissors, and insert the skimmer faceplate into the hole. (See Ex. 8)
- Make sure skimmer faceplate is in the upright position. The hinge should be at the bottom. (See Ex. 9)
- Temporarily install the faceplate and liner to the skimmer using two screws in the upper corners. Using an awl or nail poke the first hole in the liner all the way through to the inside of the filter box. Be careful not to damage the threads on the nut inserts when punching the holes with the awl. Remove the awl or nail while holding the faceplate and liner in place and begin

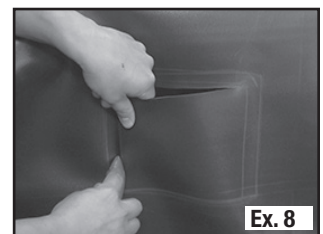
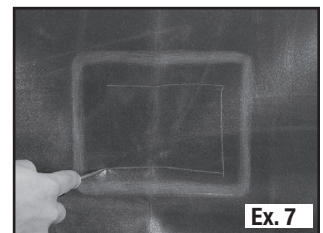
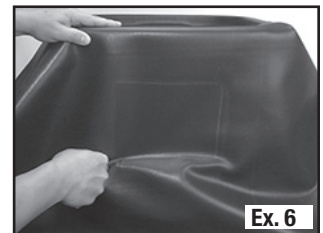

threading one of the screws into filter. Repeat this process for the other screw. (See Ex. 10)

- Now remove the faceplate from the skimmer, keeping the screws installed through the faceplate and liner. (See Ex. 11)
- Apply a bead of fish-safe silicone sealant around the skimmer opening, over the nut inserts. Pre-installing the two screws in the earlier steps will make it easy to line up the skimmer faceplate after the silicone is applied and will keep the silicone in as thick of a bead as possible. (See Ex. 12)
- Replace the skimmer face plate and the two corner screws and then proceed with the bottom two corners. Make sure the holes in the faceplate that the weir flap clicks into are on the bottom. (See Ex. 13)
- With the 4 corners secured, you may now punch the remaining holes with your awl and thread in all the screws. Again, be careful not to damage the threads on the nut inserts.
- Let dry for at least one hour before introducing water.
- Insert the Debris Net and optional Filter Brush Cartridge in the skimmer. See image below for placement.

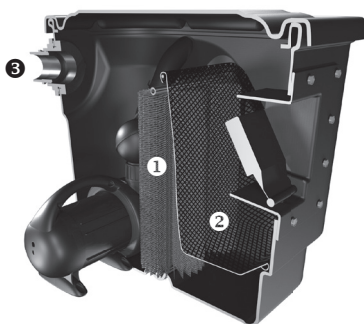
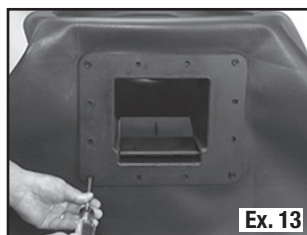
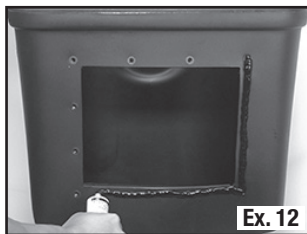
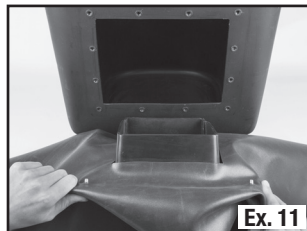
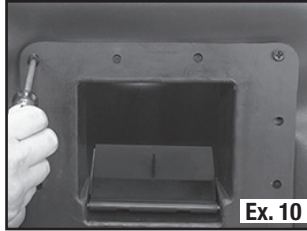

Signature Series™ 200 Pond Skimmer

- 1 Optional Filter Brush Cartridge secures brushes making it easy to remove for cleaning
- 2 Large volume debris net
- 3 Optional overflow helps manage proper water level

STEP 5

ADD ROCK AND GRAVEL

You can expect to use several tons of stone and gravel for your water feature. Talk to your Aquascape retailer or rock yard for help choosing the quantity and sizes of stone and gravel. Visit www.aquascapeinc.com for information on calculating the required stone and gravel. Below are some helpful formulas for choosing the stone and gravel.

Stone Calculation for the Pond

$$\text{Length} \times \text{Width} / 65 = \text{Tons of boulders}$$

Gravel Used in the Pond

$$\text{Pond Gravel} = 30\% \text{ total tons of pond boulders}$$

- Start from the bottom and set the largest character boulders first against the vertical walls, then stack the smaller boulders on top.
- Be careful when placing any large boulders so you don't damage the liner.
- The opening on the front of the skimmer can be hidden by placing boulders on either side and bridging a stone or piece of driftwood across, creating a cave effect.

Note: Make sure the boulders do not block the water flow into the skimmer.



- Cover all remaining flat surfaces with a couple inches of decorative gravel. This will help lock the boulders in place, as well as cover the remaining liner, protecting it from ultraviolet rays, and giving bacteria a place to colonize.



WASH ROCKS AND GRAVEL

- Using a garden hose, wash the rock and gravel down in order to remove the dust and dirt. Use the pump provided with the kit attached to a scrap section of kink-free pipe. The pump can temporarily be placed in the lowest point of the pond and the dirty water discharged to a drainage area in the yard.



STEP 6

COMPLETE THE SKIMMER INSTALLATION

- The skimmer has two holes on either side of the unit for the plumbing to travel to the BioFalls® 1000. Choose the plumbing hole that is most convenient. The pipe simply passes through the opening on either side of the skimmer.
- The pump's electrical cord can be run through either hole provided in the side of the skimmer
- Insert the barbed multi-hose adapter included with the pump onto the end of the pipe and tighten down hose clamp. Thread the end of the pipe onto the rotational ball fitting attached to the pump and lower into the skimmer



STEP 7

OPTIONAL OVERFLOW INSTALLATION

- Attach and trench a section of kink-free pipe into place (3' minimum). Create a drainage area at the end of the pipe by excavating a small pit, roughly 16" in diameter and at least 12" deep. Fill the pit with excess gravel. This will allow water in an overflow situation to flow through the pipe and drain away from the pond. (See Ex. 14)
- A layer of scrap underlayment fabric, soil or sod can be added to cover the drainage area.

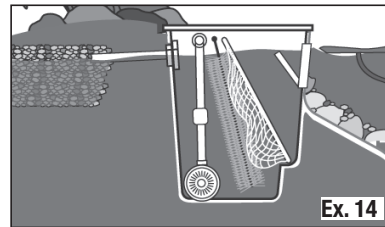

STEP 8

WATER PUMP PLUMBING

- Run your tubing from the water pump in the skimmer to your desired location or point of entry.

STEP 9

ADD WATER

- Fill up the pond basin with water. The pond should be filled $\frac{3}{4}$ " below the top of the front opening of the skimmer (refer to Ex. 4 on page 5).

Note: We recommend adding Aquascape Pond Detoxifier to dechlorinate and properly condition water prior to introducing fish to your new pond. See your Aquascape dealer for water treatment products.



General Maintenance

Debris Net

The skimmer is designed to sweep the surface of the water so this it is free from debris. The Debris Net inside the skimmer is the first filter stage of the skimmer. The net will collect leaves, twigs, seeds, and other pond debris. It takes approximately two to three minutes every other week to empty the Debris Net. More frequent changes will be required during the fall and spring because of the quantity of leaves falling off the surrounding trees.

It is a good habit during your first season with the pond to periodically lift the skimmer lid and check the quantity of debris in the net. This is especially true in the fall. Keep a mental note as to how often your net has to be emptied. It's important that the debris net is not allowed to become too full. Too much debris can reduce the water flow to the pump.

Optional Brush Cartridge

The optional Filter Brush Cartridge behind the debris basket is the second stage of the skimmer. The Brush Cartridge is designed to handle any debris that finds its way past the Debris Net. The brush cartridge will not need maintenance as frequently as the basket, since the basket will remove the majority of debris from the water. Remove and rinse the brush cartridge when you notice less flow over the waterfall.

Replacement Parts

Skimmer Replacement Parts	
No.	Item number/description
1.	99772 Optional Brush Cartridge
2.	99775 Debris Net
3.	29254 Face Plate
4.	29257 Weir
5.	54001 Brass Screws (13 pk)
6.	29103 Optional 2" Bulkhead Overflow Fitting
7.	99925 2" MPT x 1 1/2" Barb Fitting
8.	29157 2" MPT x 1.5" Slip Fitting
9.	99993 Stainless Steel Hose Clamp

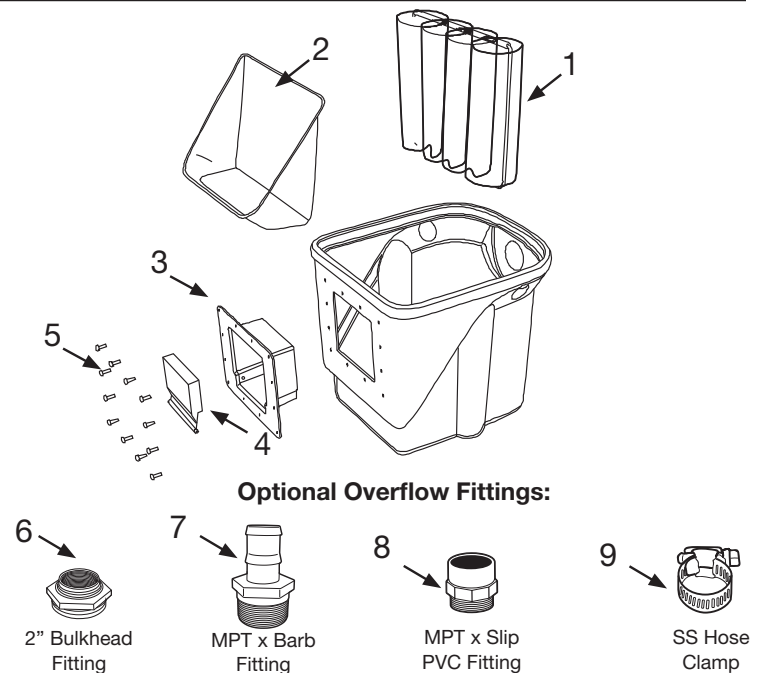

Warranty

LIFETIME WARRANTY

Aquascape warrants that the Signature Series™ 200 Pond Skimmer will be free of manufacturing defect for the lifetime of the product if properly installed and maintained. If upon Aquascape's inspection, the Signature Series™ 200 Pond Skimmer shows evidence of a manufacturing defect, Aquascape's liability is limited, at Aquascape's option, to the repair of the defect, or the replacement of the defective product. There are no warranties either expressed or implied, including the implied warranties of merchantability and fitness for a particular purpose, which extend beyond the warranties contained in this document. Aquascape shall not be liable for any incidental, consequential or other damages arising under any theory of law whatsoever.

For more information about our company or products, please visit our website at www.aquascapeinc.com or call us at (US) 1-866-877-6637 (CAN) 1-866-766-3426



SIGNATURE SERIES™ 200 POND SKIMMER

**Signature Series™ 200
Pond Skimmer**
Article# 43020





Signature Series™ 200 Pond Skimmer

Merci d'avoir choisi l'écumoire de bassin 200 Signature Series™. Chez AquaScape, notre but est de vous offrir la meilleure valeur qualité prix sur nos produits de jardin aquatique. Nous espérons que vous aimerez votre achat et nous vous remercions d'avoir choisi AquaScape. *Votre paradis. Notre passion.*



Les l'écumoire de bassin 200 Signature Series™ offrent une filtration mécanique pour votre plan d'eau. Nos écumaires sont conçues par une équipe professionnelle pour qu'elle soit facile à installer dans votre étang artificiel et à entretenir. Inclus aussi les options brevetées pour un entretien d'étang artificiel gratuit et sans effort. L'écumoire de bassin 200 Signature Series™ est garanti à vie!

Les codes barres suivants vous offrent des options inspirantes, un guide de dépannage et des services d'entretien.



TÉLÉCHARGEZ
GRATUITEMENT
NOTRE
CATALOGUE

TABLE OF CONTENTS

Introduction	10
Composants	11
Outils recommandés	11
Symboles utiles	11
Instructions pour l'installation	12
General Maintenance	16
Pièces de rechange	16
Informations sur la garantie	16

📞 Nous joindre

For more information about our company or products please visit our website at www.aquascapeinc.com or call (US) 1-866-877-6637 (CAN) 1-866-766-3426.

Rejoignez-nous sur :



www.facebook.com/AquascapeInc
www.youtube.com/aquascape4
www.twitter.com/AquascapeInc
www.flipboard.com/profile/AquascapeInc

Contenu	
No.	Description
1.	(1) Signature Series™ 200 Couvercle d'écumoire de bassin
2.	(1) Signature Series™ 200 Écumoire de bassin
3.	(1) Déversoir
4.	(1) Filet à déchets
5.	(12) Vis
6.	(1) Tête de vis

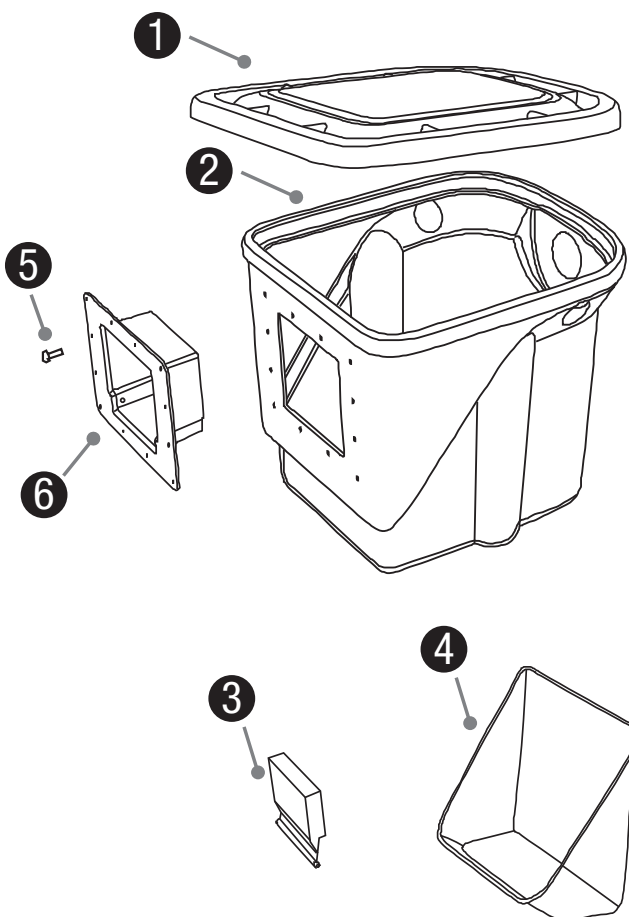

Outils recommandés



Brouette



Amis (facultatif)



Peinture au pistolet de couleur vive



Tournevis



Dameuse

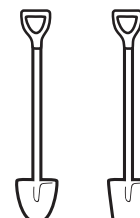

Pelles



Niveau à bulle

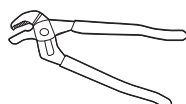

Pince multiprise à crémaillère

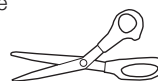

Ciseaux

Symboles utiles



Symbole AVERTISSEMENT - Vous alertera sur la possibilité de dommages corporels ou matériels si vous ne vous conformez pas aux avertissements qui les accompagnent. Le danger peut avoir une origine mécanique ou être dû à une électrocution.



Symbole CONSEIL - Informations utiles fournies par un installateur professionnel de bassins.

Installation de écumoire pour un plan d'eau existant ou nouveau

ÉTAPE 1

POSITIONNEMENT DE L'ÉCUMOIR

- Pour maximiser la circulation, le filtre écumoire doit être placé directement devant la chute d'eau. Dans le cas où vous n'auriez pas de chute d'eau, utiliser les vents prédominants du terrain pour déterminer la position du filtre sur son axe le plus long. Ainsi, vous pouvez utiliser le vent pour aider à pousser les débris vers le filtre.

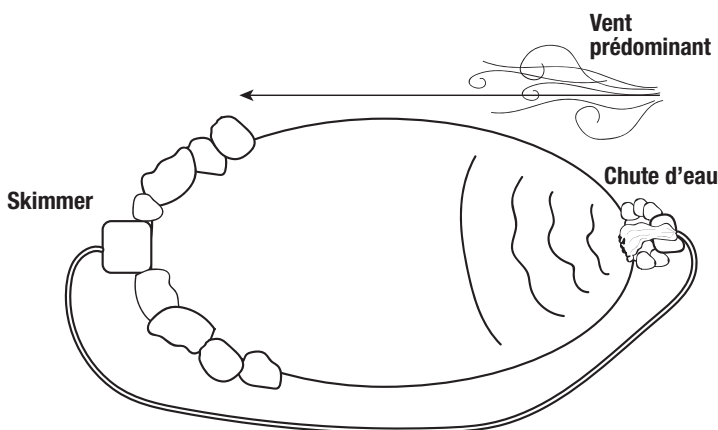
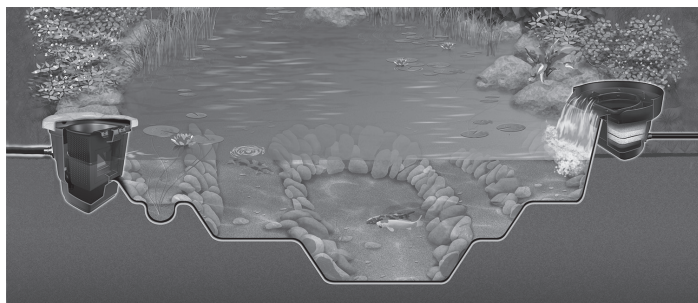

ÉTAPE 2

EXCAVATION DE VOTRE PLAN D'EAU

- Pour l'installation de écumoire dans un étang artificiel existant, ignorez cette étape et continuez avec l'étape 3.
- Nous suggérons une excavation maximale de 18" à 24" de profondeur. Cette profondeur est nécessaire pour la santé des plantes aquatiques et est appropriée pour les poissons durant la saison hivernale.
- L'excavation doit être creusée en forme de marches. Ces marches servent à maximiser la stabilité des murs de l'étang et à la création de différents niveaux de plate-bandes pour différentes familles de plantes aquatiques.

- La première marche doit être de 8 à 10" de profondeur (exemple 1), ou la dimension de la lame d'une pelle régulière.
- La deuxième est habituellement de même profondeur, 8 à 10". Commencer l'excavation à cette étape pour l'emplacement de filtre (exemple 2).
- La troisième marche (si désirée) est de 6" de profondeur (exemple 3), pour atteindre une excavation de profondeur finale de 24".

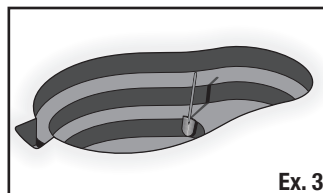
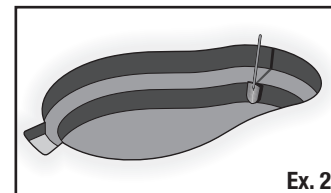
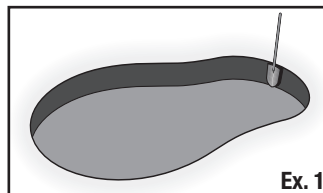

ÉTAPE 3

EXCAVATION POUR L'ÉCUMOIRE

- Estimez la position du filtre puis creusez un trou de 18" de large par 21" de long (les dimensions du filtre) et 18" sous le niveau d'eau désiré.
- Lors de l'installation du filtre écumoire pour un étang existant, vous devez vider l'eau de l'étang. Si vous avez des poissons, préserver un peu d'eau de l'étang dans un sceau de large dimension, un bassin ou une piscine pour enfant. Attrapez vos poissons et les placer dans le contenant. Assurez-vous d'intégrer un aérateur dans le contenant et de garder les poissons dans l'ombre. Retirez les pierres dans un périmètre de 3 pieds autour du site du filtre. Exposer la région à excaver pour l'emplacement du filtre écumoire en retirant 3 à 4 pieds de toile à bassin.
- Lors de l'installation pour un étang artificiel existant, nous recommandons de positionner le couvercle du écumoire sur l'emplacement désiré. Chevaucher le couvercle sur l'étang d'environ 6". Marquez les extrémités du couvercle avec une peinture en aérosol ou avec la pointe de votre pelle. Positionner le filtre écumoire vers l'intérieur de l'étang avec un surplus de 6" pour faciliter le positionnement de la toile et l'attachement du panneau frontal.



- Assurez-vous que la zone sous le filtre écumoire est compactée et est à niveau.
- La profondeur de l'excavation doit permettre 3/4" d'eau au-dessus de l'ouverture de l'écumoire. (exemple 4) Pour l'installation dans un étang artificiel existant, veuillez utiliser le niveau d'eau connu pour l'excavation de l'écumoire.
- Vérifier deux fois toutes vos mesures, ce qui inclus la longueur et la profondeur de l'étang, les plate-bandes et la profondeur générale de l'étang.

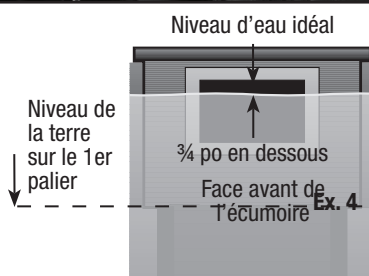

ÉTAPE 4

INSTALLATION DU SKIMMER

- Vous avez déjà estimé la dimension du trou de 21" (L) x 18" (l) x 18" (H) à la phase d'excavation. Utilisez un niveau à bulle de 2' pour vous assurer de la position à niveau du écumoire, soit devant-arrière et les côtés.
- Si vous installez un trop-plein en option, vous devrez percer au dos de l'écumoire un trou pour un raccord de traversée de cloison de 2 po à l'aide d'une scie-cloche de 3 po. Vous trouverez des renseignements sur les raccords nécessaires à l'installation d'un trop-plein en option dans la section consacrée aux pièces de rechange, en page 8 de ce manuel. Pour référence, il y a un point pour foret dans le plastique à environ 3 1/2 po sous le rebord supérieur. Poser la cloison dans le trou en respectant le sens du raccord, Ex. 5. Vous pouvez ensuite visser un raccord cannelé ou un raccord en PVC dans la cloison. Utilisez un agent d'étanchéité à base de silicone ou un ruban d'étanchéité en Téflon pour recouvrir les filets du raccord de tuyauterie et obtenir ainsi un joint étanche. La tuyauterie du trop-plein peut se brancher plus tard, au cours de l'étape 7.



Sens du raccord de trop-plein en option

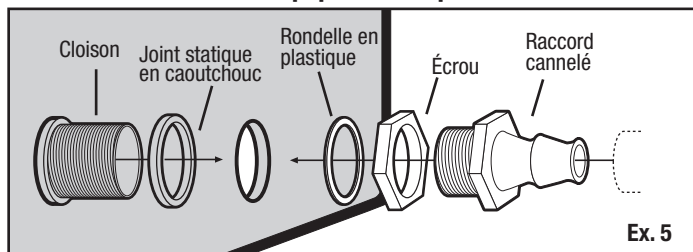

- Assurez-vous que la position de l'écumoire permet 3/4" d'eau au-dessus de l'ouverture de l'écumoire. (consulter l'exemple 11 de la page précédente)

Pour fixer le panneau frontal écumoire



AVERTISSEMENT

Les outils électriques ne sont pas recommandés pour l'installation des vis et peuvent endommager les écrous

- Positionner la toile à bassin contre l'ouverture pour le écumoire avec un excès sous l'ouverture. Ceci permet de réduire la tension sur le panneau frontal lors du placement de grosses pierres devant l'unité. Utiliser vos doigts ou un tournevis pour marquer le périmètre extérieur de l'ouverture du écumoire sur la toile. (exemple 6)

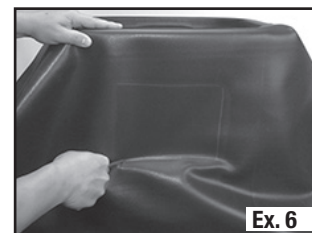

- Tracer une deuxième boîte 1.5" à l'intérieur pour vous aider à ne pas trop couper la toile, ce qui pourrait créer des fuites. (exemple 7)

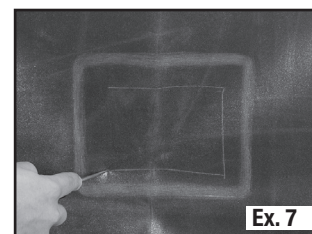

- Couper la boîte interne avec des ciseaux et insérer le panneau frontal dans le trou. (exemple 8)

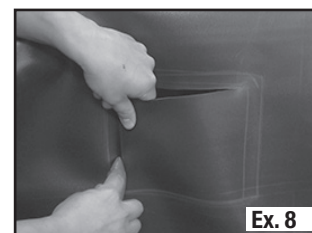

- Veuillez vous assurer que le panneau frontal de écumoire est dans la bonne position verticale. Les pentures doivent être placées en bas. (exemple 9)



- Installer temporairement le panneau frontal et la toile sur l'écumoire à l'aide de deux vis posées sur les coins supérieurs. Utiliser une alène ou un poinçon pour percer le premier trou dans la toile. Percer jusqu'à l'intérieur de la boîte du filtre. Faites attention de ne pas endommager les filets des écrous lorsque vous utilisez

l'alène. Retirer l'alène ou le clou en retenant le panneau frontal et la toile et insérer la première vis dans le filtre. Répéter cette étape pour toutes les autres vis. (exemple 10).

- Maintenant, retirez le panneau frontal de l'écumoire, gardez les vis à travers le panneau frontal et la toile. (exemple 11).

- Appliquer une bille de silicone sécuritaire pour les poissons autour des ouvertures de l'écumoire et sur la rondelle de plastique. Préinstaller les deux vis pour les deux étapes précédentes facilite la pose centrée du panneau frontal de l'écumoire et permet de garder un cordon de silicone épais. (exemple 12).

- Replacer le panneau frontal de l'écumoire et les deux vis des coins supérieurs puis placer les deux vis des coins inférieurs. Assurez-vous que les trous du panneau frontal dans lequel le déversoir se fixe sont situés sur le bas. (exemple 13).

- Avec les 4 coins fixés, vous pouvez maintenant percer les trous pour les autres vis avec l'alène et insérer les vis. Veuillez toujours vous assurer de ne pas endommager les filets des écrous.

- Laissez sécher pour un minimum d'une heure avant d'introduire l'eau.

- Insérez dans l'écumoire le filet à débris et la cartouche à brosses en option du filtre. Voir l'illustration ci-dessous pour la pose.

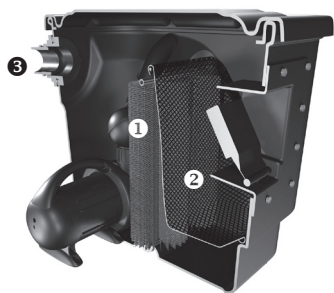

Écumoire de bassin 200 Signature Series™

- 1 Optionnelle La Filter Brush Cartridge retient les brosses, ce qui permet de les retirer facilement pour le nettoyage
- 2 Filet pare-débris grand volume
- 3 Le trop-plein en option permet de mieux gérer le niveau d'eau approprié

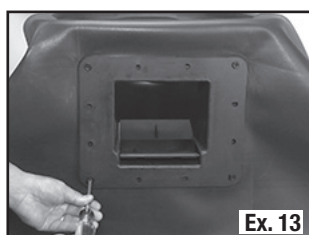
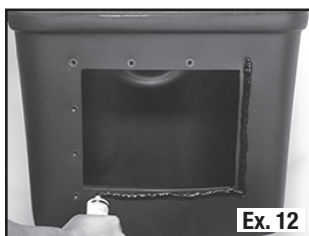
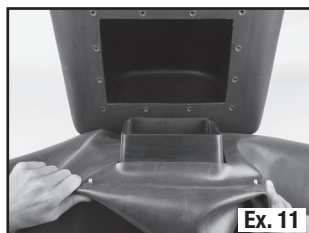
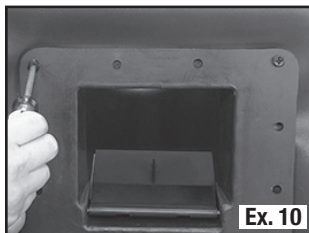

ÉTAPE 5

AJOUTEZ LES ROCHES ET LE GRAVIER

Il faut vous attendre à utiliser plusieurs tonnes de roches et de gravier pour vos accessoires aquatiques. Consultez un détaillant Aquascape ou un fournisseur de roches pour vous aider à choisir la quantité et la taille des pierres et du gravier. Visitez le site www.aquascapeinc.com pour avoir des informations sur le calcul de la quantité de pierres et de gravier. Vous trouverez ci-dessous des formules utiles pour vous aider à choisir les pierres et le gravier.

Calcul de la quantité de pierres pour le bassin

Longueur x largeur ÷ 65 = quantité de roches en tonnes

Gravier utilisé dans le bassin

Quantité de gravier = 30 % du poids total des roches

- En partant du fond, posez d'abord les roches de plus grande taille contre les parois verticales, puis empilez par dessus les roches plus petites.
- Pour ne pas endommager la poche, soyez attentifs quand vous posez de grosses roches.
- L'ouverture à l'avant de la écumoire peut être cachée en plaçant des roches de chaque côté et en posant une pierre ou un morceau de bois de grève par dessus et en travers pour créer une sorte de petite caverne.

Remarque : assurez-vous que les grosses roches ne bloquent pas le débit d'eau dans l'écumoire.



- Couvrez toutes les surfaces restantes en déposant quelques centimètres de gravier décoratif. Ceci aidera à bien maintenir en place les grosses roches et aussi à recouvrir le reste de la poche en la protégeant des rayons ultraviolets et en offrant un endroit aux bactéries pour qu'elles se développent.



LAVEZ LES ROCHES ET LE GRAVIER

- À l'aide d'un tuyau d'arrosage, lavez les roches et le gravier pour retirer la poussière et la saleté. Utilisez la pompe fournie avec l'ensemble et attachez-la à un morceau de tuyau anti-pli. La pompe peut être temporairement placée à l'endroit le plus bas du bassin et l'eau sale peut être refoulée dans une zone de drainage du jardin.



ÉTAPE 6

ACHEVEZ LA POSE DE LA ÉCUMOIRE

- La écumoire a deux trous percés dans chacun de ses flancs pour que la plomberie puisse courir vers la BioFalls® 1000. Choisissez le trou qui est le plus pratique pour la plomberie. Le tuyau passe simplement à travers l'orifice dans l'un ou l'autre des deux flancs de la écumoire.
- Le cordon électrique de la pompe peut se placer sur le rebord supérieur de l'écumoire.
- Insérez le raccord cannelé multituyau fourni avec la pompe sur l'extrémité du tuyau et serrez le collier du tuyau. Enfillez l'extrémité du tuyau sur le raccord à rotule pivotante attaché à la pompe et abaissez-la dans la écumoire.



ÉTAPE 7

OPTIONNELLE INSTALLATION DU TROP-PLEIN

- Attachez et enterrez un morceau de tuyau anti-pli (3 pi minimum). Formez une zone de drainage à l'extrémité du tuyau en creusant une petite fosse d'environ 16 po de diamètre et d'au moins 12 po de profondeur. Remplissez la fosse de gravier. Quand il y a un trop-plein d'eau, ceci permettra à l'eau de s'écouler à travers le tuyau et d'être drainée loin du bassin (voir Ex. 14).
- Un morceau de couche de sous-finition, de la terre ou des mottes de gazon peuvent être ajoutés pour recouvrir la zone de drainage.

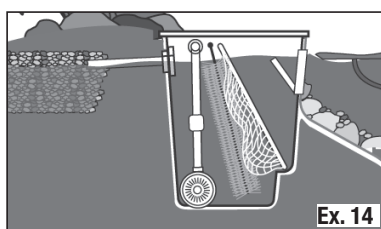

ÉTAPE 8

PLOMBERIE POUR LA POMPE À EAU

- Assembler le tuyau à partir de la pompe à eau avec l'écumoire dans la position ou le point d'entrée désiré.

ÉTAPE 9

FAITES COULER L'EAU

- Remplissez d'eau le bassin. Le bassin doit être rempli de telle sorte que le niveau soit à 3/4 po sous l'ouverture avant de l'écumoire (voir Ex. 4 en page 5).

Remarque : nous recommandons d'ajouter le détoxifiant pour bassins Aquascape pour déchlorer et traiter l'eau de façon appropriée avant de mettre des poissons dans votre nouveau bassin. Pour les produits de traitement des eaux, consultez votre revendeur Aquascape.

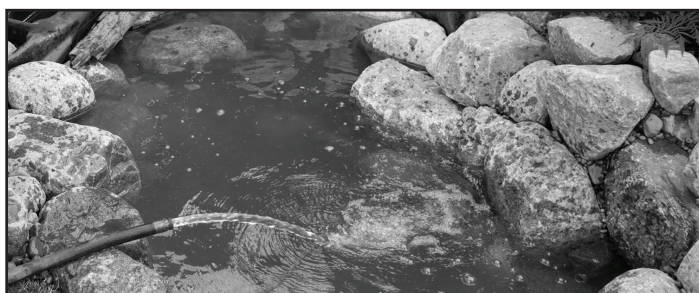

ENTRETIEN GÉNÉRAL

Filet à débris

Le filtre écumeur est conçu pour balayer la surface de l'eau pour éliminer les débris. Le filet à débris à l'intérieur de l'écumeur est la première étape de l'écumeur. Le filet collecte les feuilles, les branches, les graines et les autres débris de l'étang artificiel. La durée de nettoyage pour vider le filet est de deux à trois minutes toutes les deux semaines. Un nettoyage plus fréquent est nécessaire au printemps et à l'automne dû aux feuilles mortes des arbres environnants.

Il est une bonne habitude durant votre première saison avec votre étang artificiel de soulever périodiquement le couvercle du l'écumeur et vérifier la quantité de débris dans le filet, particulièrement durant l'automne. Veuillez faire une note mentale en ce qui concerne la fréquence pour vider le filet. Il est important que le filet ne soit pas excessivement plein de débris. Trop de débris peuvent réduire l'écoulement des eaux vers la pompe.

Cartouche à brosses en option

La cartouche à brosses en option du filtre, derrière le filet à débris, représente la seconde étape de filtration de l'écumeur. La cartouche à brosses est conçue pour traiter tous les débris qui sont passés à travers le filet à débris. La cartouche à débris ne nécessitera pas un entretien aussi fréquent que le filet, car celui-ci retient la majorité des débris transportée par l'eau. Retirez et rincez la cartouche à brosses quand vous notez que le débit est moins fort sur la chute d'eau.

Pièces de rechange

Pièces de rechange pour l'écumeur	
No.	Référence/description
1.	99772 Cartouche à brosses en option
2.	99775 Filet à débris
3.	29254 Tête
4.	29257 Weir
5.	54001 Vis en laiton (13 pk)
6.	29103 Raccord de traversée de cloison de 2 po de trop-plein en option
7.	99925 Raccord cannelé 2 po MPT x 1 1/2 po en option
8.	29157 Raccord à glissement 2 po MPT x 1,5 po en option
9.	99993 Collier de tuyau flexible en acier inoxydable en option

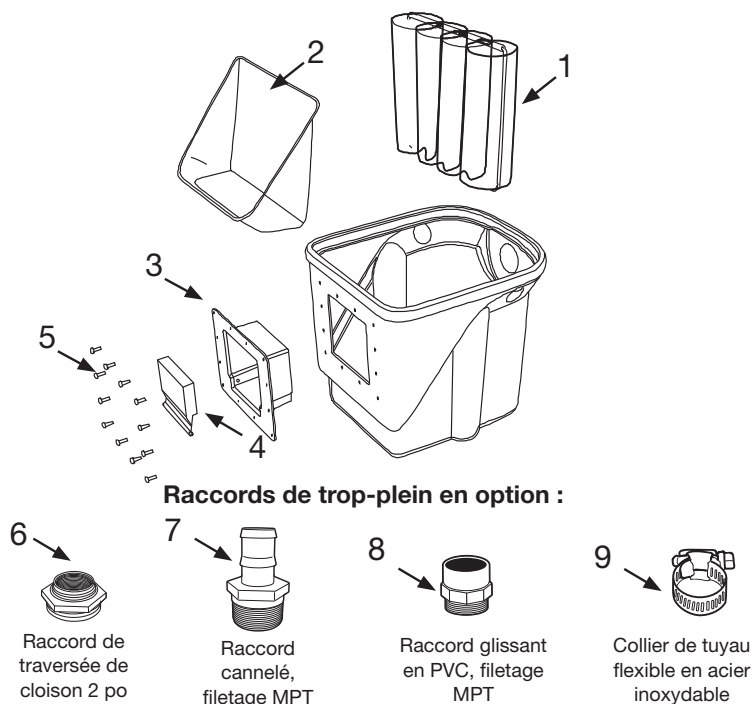

Informations sur la garantie

Garantie à vie

Aquascape garantit que l'écumeur de bassin 200 Signature Series™ est sans défaut de fabrication pour la durée de vie du produit avec une installation et un entretien approprié. Suivant une inspection d'Aquascape, si l'écumeur de bassin 200 Signature Series™ démontre des défauts de fabrication, la responsabilité d'Aquascape est limitée, à son choix, aux réparations du défaut ou au remplacement de produit défectueux. Il n'y a aucune garantie expresse ou implicite, au choix d'Aquascape, inclus la garantie implicite de qualité marchande et d'adéquation à une utilisation particulière, au-delà de la garantie contenue dans le présent document. Aquascape ne sera pas tenu responsable des dommages directs, indirects ou toute autre théorie légale.

Pour plus de renseignements au sujet de notre société ou de nos produits, veuillez visiter notre site Web au www.aquascapeinc.com.